

PRCG4036C

新产品

RoHS

AEC-Q200



■ 特长

- 一个封装结构中的三个独立铁氧体磁珠
- 100M 至 3GHZ 的高阻抗/大电流
阻抗: 67Ω typ. @100MHz / $I_{rms}: 9.1A$ (40°C rise)
- 安装面积小
W6.0mm X D4.3mm X H3.9mm max.

■ 磁路构造

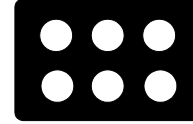

工作温度范围: $-40\text{ }^{\circ}\text{C} \sim +150\text{ }^{\circ}\text{C}$ (包含自身发热)

单体重: 0.3 g

■ 用途

- 车用马达
- ECU
- 各种电源

■ 外形尺寸

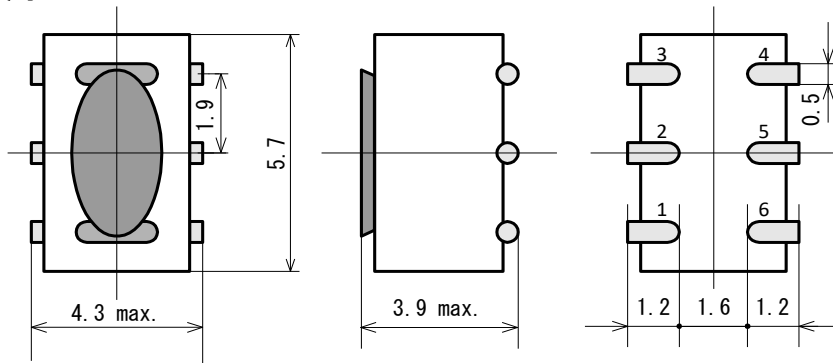

(单位: mm)

■ 推荐焊盘尺寸

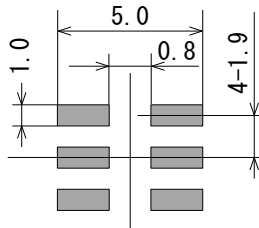

■ 连接图

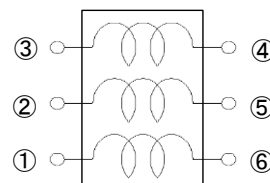

相模电机(深圳)有限公司

深圳市龍華區福城街道新和社区竹村永順街12号、13号
营业部 TEL: 0755-27985214
技术部 TEL: 0755-27985209

△ 以上内容可能由于制品改善等原因发生变更而不事前通知, 请悉知。

■ 电气规格

相模品番	阻抗	直流电阻		温度上升电流
	(Ω)	(m Ω)		(A)
	min.	Typical	max.	Typical
PRCG4036C	3.3 \pm 20%	0.850	0.930	9.10
-	-	-	-	-

- ・阻抗量测试条件 : 100MHz, 0.1V
- ・温度上升电流 : 芯表面温度上升至 40°C 的直流电流

■ 特征

・PRCG4036C-Single

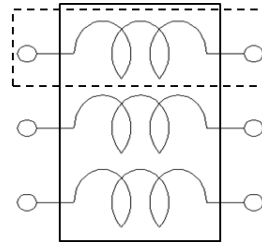
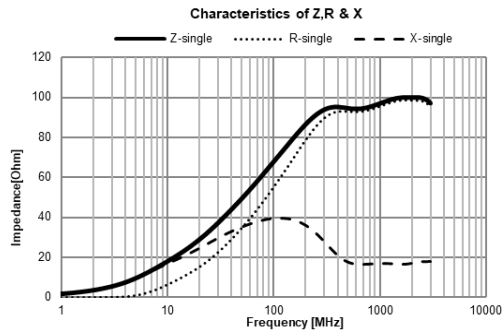

・PRCG4036C-Series

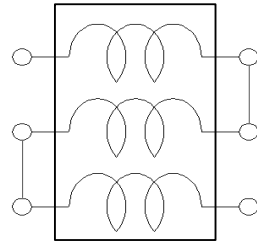
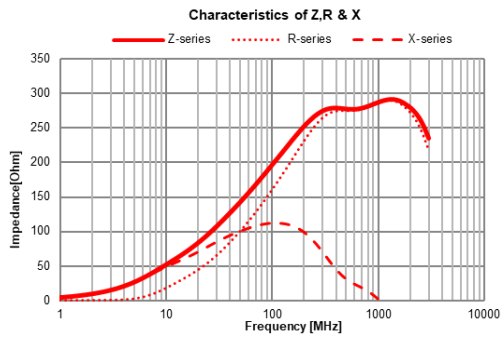

・PRCG4036C-Temperature rise

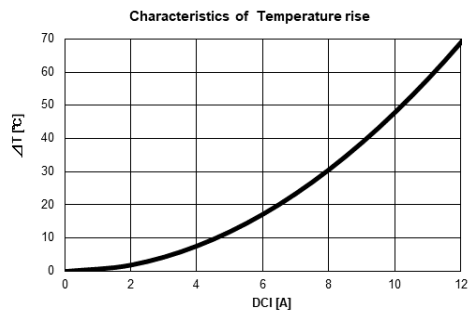

■ 显示使用的例子

PRCG4036C Single

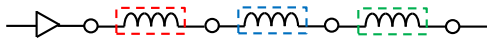

PRCG4036C Single, 5-stage LC filter

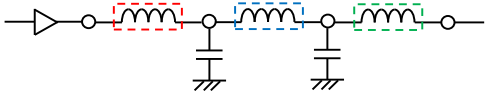

PRCG4036C Single, 7-stage LC filter

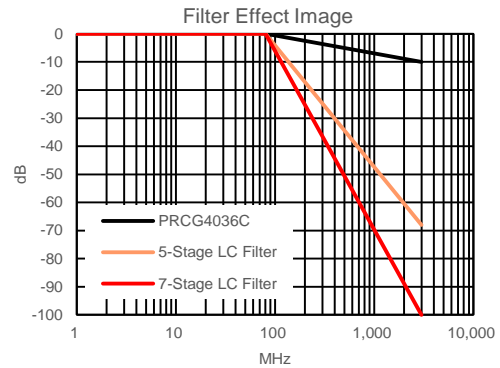
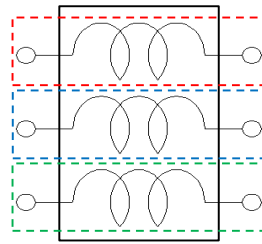
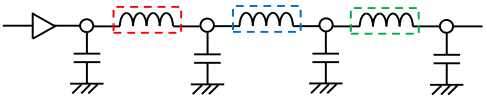

■ 等效电路

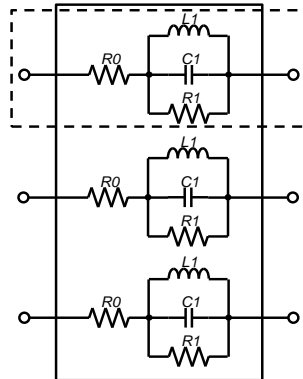

相模品番	R0	L1	C1	R1
	(mΩ)	(nH)	(pF)	(Ω)
PRCG4036C-Single	25.8	163.0	98.1	113.0

- 笔记: 1. 本参数是产品的参考特性, 不保证产品的特性。
2. 当采用一个产品时, 不要只依赖这些数据、始终实施和测试该产品



相模电机(深圳)有限公司

深圳市龍華區福城街道新和社区竹村永順街12号、13号
营业部 TEL:0755-27985214
技术部 TEL:0755-27985209

△ 以上内容可能由于制品改善等原因发生变更而不事前通知, 请悉知。